

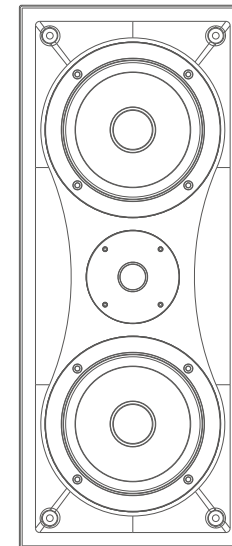

# MW-50

## IN-CEILING SPEAKERS

使用说明书  
Operating Instructions



广东汉洋电器有限公司

品名：吸顶式扬声器

型号：MW-50

生产：广州汉林电器实业有限公司

地址：广州市番禺区化龙镇石化公路明经路段九号

CAV INC.

Product: IN-CEILING SPEAKERS

Model: MW-50

Manufacturer: CAV Audio (Guangzhou) Co.,Ltd

Address: 9, MingJing Industrial District Hualong,  
Panyu,Guangzhou,China

注意：CAV 保留在不作任何预先通知的情况下对规格和外型进行修改。  
NOTE: SPECIFICATIONS AND DESIGN ARE SUBJECT TO CHANGE WITHOUT NOTICE.

## 前言

感谢您购买CAV的天花吸顶扬声器MW-50，这是一款应用于背景音乐和家庭影院系统的多用途扬声器。

为获得最佳性能和完备的服务支持,敬请仔细阅读本说明书,并妥善保存以备将来查阅。

### 产品特征：

- 1、箱体面板和后盖为一体成型模具冲压而成，后盖底部增加筋条结构，使箱体共振降为最小值。窄边框嵌入式设计。
- 2、高音扬声器为全手工涂覆蚕丝膜球顶高音，强内磁路，声音柔和细腻，准确表达高频的每一个细节。中低音扬声器音色细节丰富，中频饱满有力，整体音色平衡度极佳。
- 3、两路密闭式声学结构设计，声音层次感分明，中小型客厅影音效果更佳。

## 连接方法

### MW-50 接线图

请正确连接产品的正极（+）和负极（-）

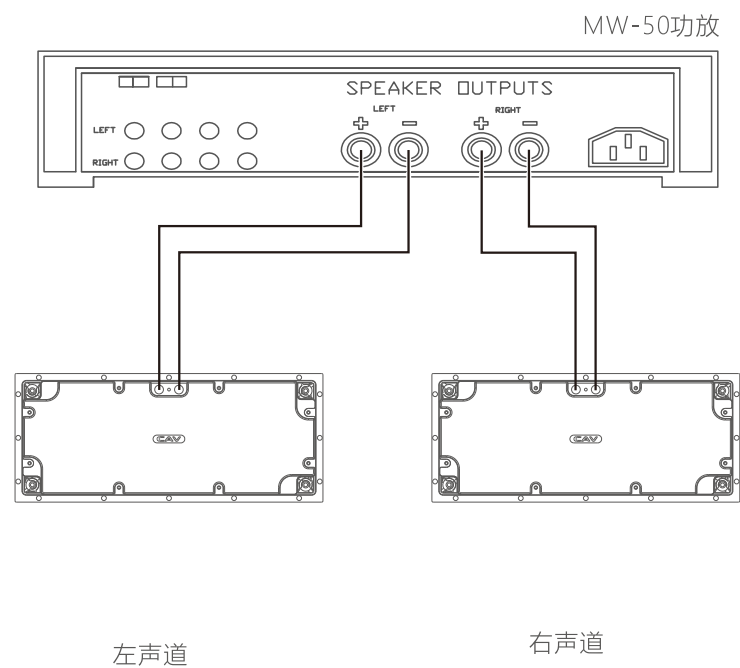

## 安装步骤:

- 4、注意极性,将喇叭线连接到喇叭端子。连接后,将喇叭嵌入之前天花的孔内。镶嵌时注意不要夹到线材。

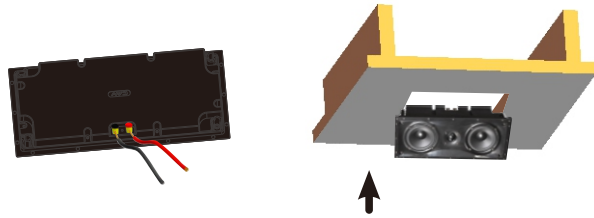

- 5、用安装用的螺丝,将4个位置牢固锁紧。这个作业马虎进行的话,安装面的内侧的边沿的地方,锁的配件就会转动,会对安全安装造成妨碍。

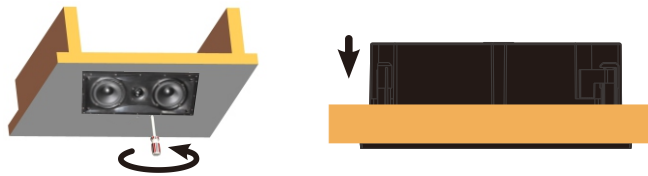

- 6、确认喇叭面板是否安装稳固。确认安装稳固的话,将网罩装上。首先将网罩的一边嵌入狭槽,沿着网罩的周边到另一边的狭槽,再将网罩按进去。



## 扬声器的涂装

本商品采用融合内部和外部可DIY涂装进行设计。涂装的时候使用喷雾器或涂料辊,进行DIY喷涂。

本吸顶扬声器,为了涂装的时候保护扬声器,请带上涂装保护膜再进行DIY涂装。(注:涂装保护膜是随机附带配件)

## 规格:

型号: MW-50

功率范围: 30W~120W

频响范围: 100Hz~30kHz

额定阻抗: 6Ω

灵敏度: 85dB

高音: 1X1"

中低音: 2X4.5"

安装厚度: 100mm

开孔尺寸: 372X147mm

箱体尺寸: 388X162X105mm

重量(约): 3.0kg

## 产品尺寸图:

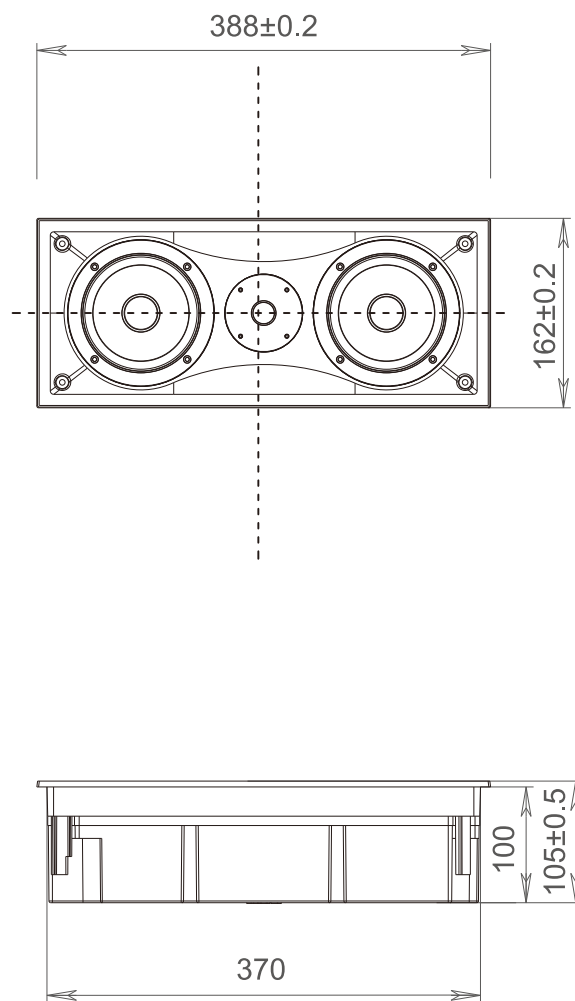

## 安装步骤:

- 1、首先使用寻柱机（在大多数廉价的五金店有售）或其它精确的方法，标记两条天花横梁的中心点，并确保中心点背后有足够的安装空间。然后使用产品提供的开孔模板在天花板上画出开孔图案。

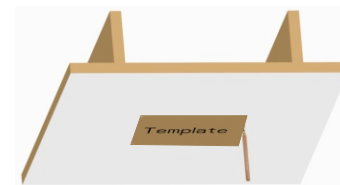

- 2、使用钢丝锯等各种合适的锯,沿着之前画好的图形,在天花上开孔。

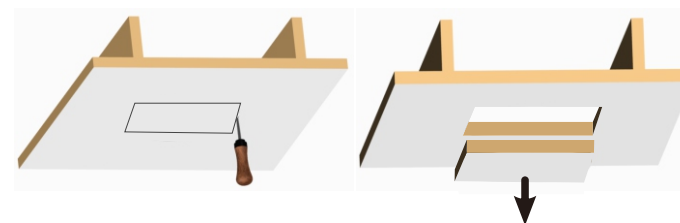

- 3、喇叭的配线延伸至音源（功放等）的场所。配线的方法根据客户房间的结构特性、特征，有多种方法可以考虑。

