



IW-111 IN-WALL SPEAKER

使用说明书
Operating Instructions

广东汉洋电器有限公司

品名：嵌入式音箱

型号：IW-111

生产厂：广州汉林电器实业有限公司

地址：广州市番禺区化龙镇石化公路明经路段九号

执行标准：SJ/T 11218-2000《家庭影院用组合扬声器系统通用规范》

CAV INC.

Product: IN-WALL SPEAKER SYSTEM

Model: IW-111

Manufacturer: CAV Audio (Guangzhou) Co., Ltd

Address: 9, MingJing Industrial District Hualong, Panyu, Guangzhou, China

注意：CAV 保留在不作任何预先通知的情况下对规格和外形进行修改。
NOTE: SPECIFICATIONS AND DESIGN ARE SUBJECT TO CHANGE WITHOUT NOTICE.

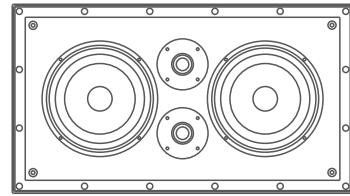

前言：

尊敬的用户：

感谢您购买CAV的天花嵌入式音箱IW-111，这是一款应用于背景音乐和家庭影院系统的多用途音箱。

为获得最佳性能和完备的服务支持,敬请仔细阅读本说明书,并妥善保存以备将来查阅。

产品特征：

- 1、扬声器2x1"高音 + 2x6.5"中低音,高频清脆中低频饱满有力,声色均衡；
- 2、嵌入式箱体,可用于吸顶天花背景音乐系统及家庭影院隐藏式音响两用；
- 3、长方形窄边框设计,让产品巧妙的隐形起来,同时与原有的装修风格融为一体；
- 4、环保ABS工程塑料材质,密闭式箱体设计,能有效隔绝声场干扰问题；
- 5、采用抗湿度的耐用材料,不管是浴室、厨房还是野外空旷地都可以正常使用；
- 6、网罩、缘边部份可以拾配房间装修风格,进行颜色涂装。

音箱的涂装：

本商品采用融合内部和外部可DIY涂装进行设计。涂装的时候使用喷雾器或涂料辊,进行DIY喷涂。

本嵌入式音箱,为了涂装的时候保护音箱,请带上涂装保护膜再进行DIY涂装。(注：涂装保护膜是随机附带配件)

污染控制标识及其含量说明：

污染控制标识及其含量说明

此标志表示该产品在使用完后可再利用。数字表示的是环境保护使用期限,只要遵守与本产品有关的安全和使用上的注意事项,从制造日算起在数字所表示的年限内,产品不会产生环境污染和对人体、财产的影响。

产品中有毒有害物质或元素名称及含量

部件名称	有毒有害物质或元素					
	铅 (Pb)	汞 (Hg)	镉 (Cd)	六价铬 (Cr ⁶⁺)	多溴联苯 (PBB)	多溴二苯醚 (PBDE)
机体/机箱	○	○	○	○	○	○
安装基板/电器部件	×	○	○	○	○	○
塑胶结构件	○	○	○	○	○	○
金属结构件	○	○	○	×	○	○
线缆类	○	○	○	○	○	○
变压器	○	○	○	○	○	○
扬声器/传声器	×	○	○	×	○	○

说明：
 ○ 表示该有毒有害物质在该部件所有均质材料中的含量均在SJ/T11363-2006标准规定的限量要求以下。
 × 表示该有毒有害物质至少在该部件的某一均质材料中的含量超出SJ/T11363-2006标准规定的限量要求。
 注：“×”为在现有技术下还没有可替代的物质。

规格：

型号：IW-111
 最大功率：120W
 频响范围：100Hz~30kHz
 额定阻抗：4Ω
 灵敏度：90dB
 喇叭：2x1"高音 + 2x6.5"中低音
 安装厚度：104mm
 开孔尺寸：417x220mm
 箱体尺寸：W445xD247xH109mm
 重量(约)：4.0kg

产品尺寸图：

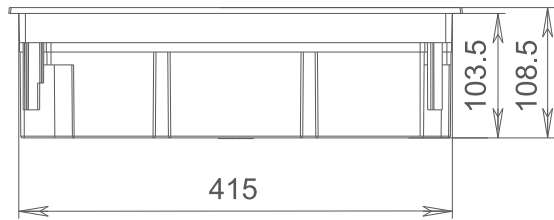
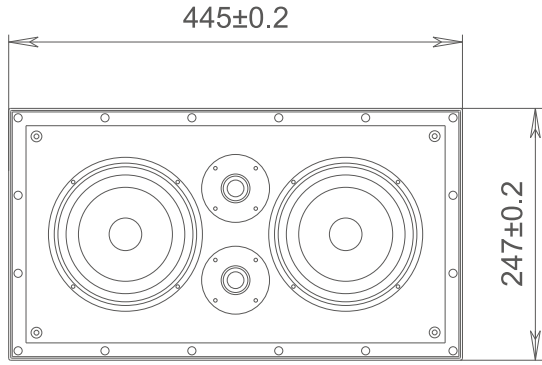

3

安装步骤：

- 1、首先使用寻柱机（在大多数廉价的五金店有售）或其它精确的方法，标记两条天花横梁的中心点，并确保中心点背后有足够的安装空间。然后使用产品提供的开孔模板在天花板上画出开孔图案。

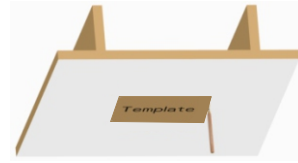

- 2、使用钢丝锯等各种合适的锯,沿着之前画好的图形,在天花上开孔。

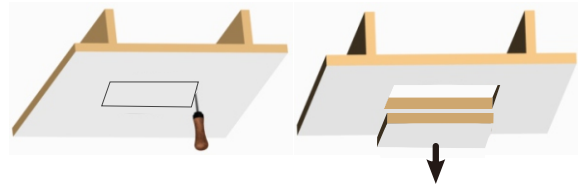

- 3、喇叭的配线延伸至音源（功放等）的场所。配线的方法根据客户房间的结构特性、特征，有多种方法可以考虑。

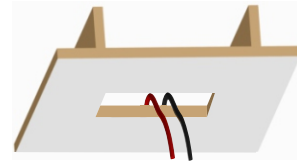

4

安装步骤：

- 4、注意极性,将喇叭线连接到喇叭端子。连接后,将喇叭嵌入之前天花的孔内。镶嵌时注意不要夹到线材。

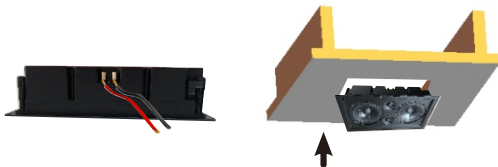

- 5、用安装用的螺丝,将4个位置牢固锁紧。这个作业马虎进行的话,安装面的内侧的边沿的地方,锁的配件就会转动,会对安全安装造成妨碍。

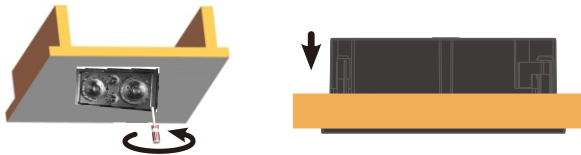

- 6、确认喇叭面板是否安装稳固。确认安装稳固的话,将网罩装上。首先将网罩的一边嵌入狭槽,沿着网罩的周边到另一边的狭槽,再将网罩按进去。

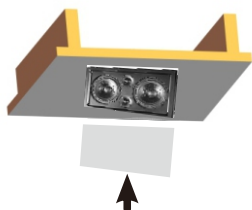

5

连接方法：

IW-111 接线图

请正确连接产品的正极红色 (+) 和负极黑色 (-)

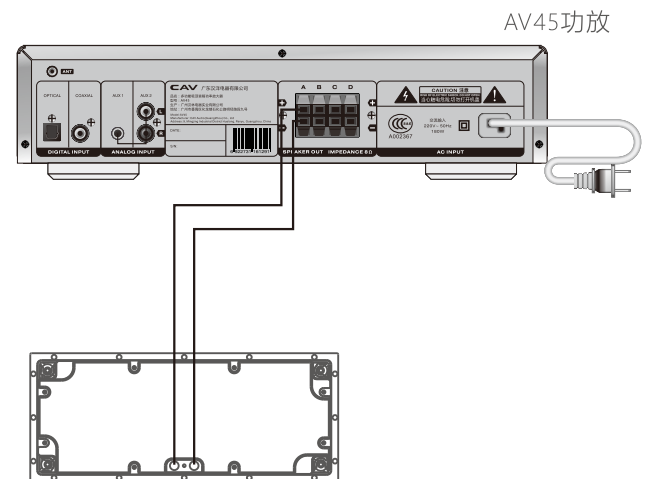

注：ABCD四组输出都可以连接产品

6